

Instrukcje dotyczące dziurkacza

1. ODBLOKOWAĆ

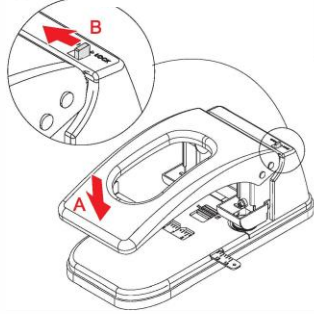

1. A. Naciśnij uchwyt w dół i przytrzymaaj
B. Przesuń przełącznik do pozycji odblokowania.

2.

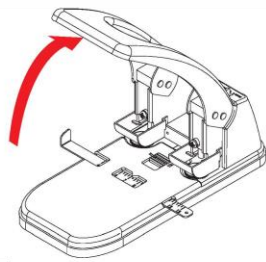

2. Podnieś uchwyt

3.

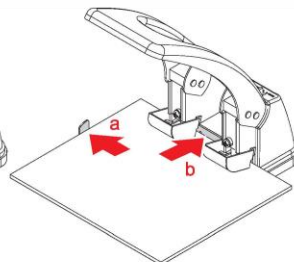

3. Wyrównaj stos papieru z prowadnicą wyrównującą papier (a) i prowadnicą głębokości (b).

4.

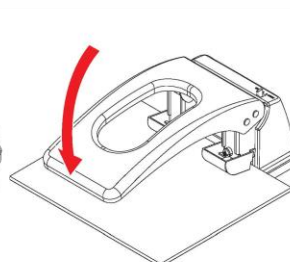

4. Mocno dociśnij uchwyt, aby zrobić dziury w stosie papieru.

5.

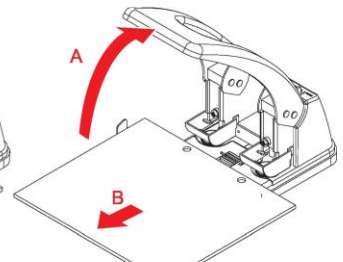

5. A. Podnieś uchwyt.
B. Usuń dziurkowany stos papieru.

Demontaż i wymiana sworznia dziurkacza

1.

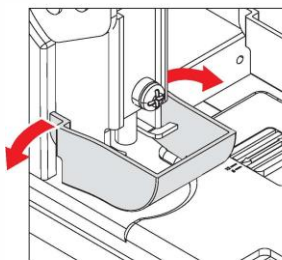

1. Wyciągnij osłonę sworznia ze wspornika i zdejmij ją.

2.

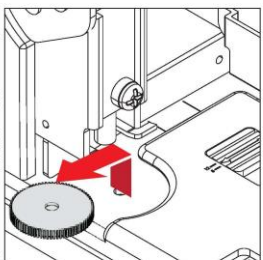

2. Wyjmij krążek dziurkujący. (Instrukcje wyjmowania krążka dziurkującego poniżej.)

3.

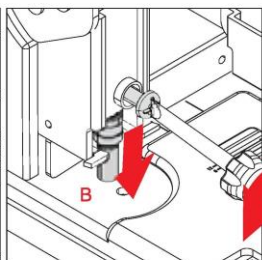

3. A. Poluzuj śrubę z dziurkaczem.
B. Po poluzowaniu śruby dziurkacza zużyty kołek wypadnie z gniazda dziurkacza.

4.

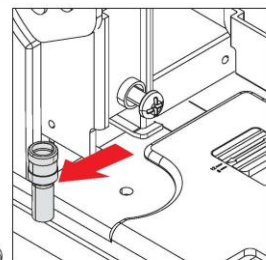

4. Po wysunięciu zawlecзки wyjmij ją.

5.

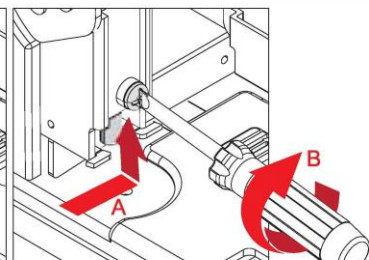

5. A. Wciśnij nowy kołek dokładnie do szuflady.
B. Dokręć śrubę sworznia dziurkującego, aby zabezpieczyć kołek dziurkujący.

Ogranicznik

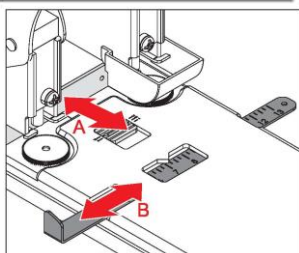

A. Ogranicznik głębokości
B. Ogranicznik wyrównywania papieru

Opróżnianie podstawy

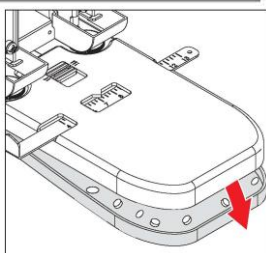

Wyjmij podkładkę/podstawę i usuń z niej resztki papieru.

Obrót tarczy dziurkującej

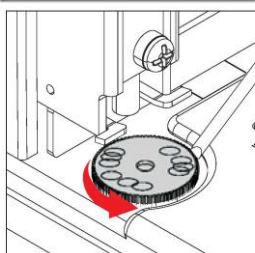

Aby uzyskać najlepsze rezultaty dziurkowania, od czasu do czasu obracaj tarczę dziurkującą.

Czyszczenie stempla

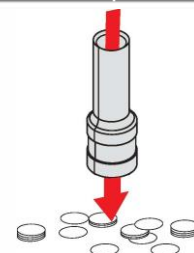

Kanał dziurkacza może zostać zablokowany. W przypadku zablokowania należy wyjąć przebijaik, obrócić urządzenie do góry nogami i oczyścić kanał śrubokrętem (patrz instrukcja wyjmowania wybijaika powyżej).

Wyjmowanie i wymiana tarczy dziurkującej

1.

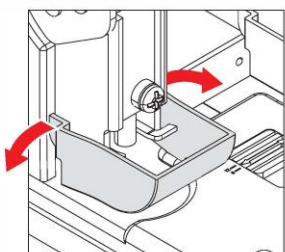

1. Wyciągnij osłonę sworznia ze wspornika i zdejmij ją.

2.

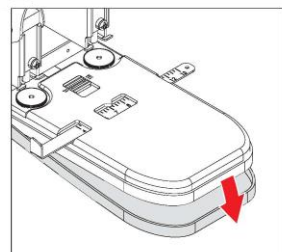

2. Zdejmij podkładkę/podstawę.

3.

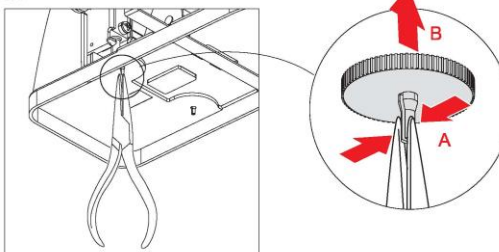

3. A. Naciśnij podstawę tarczy dziurkującej szczyptami (nie wchodzą w skład zestawu).
B. Użyj szczyptec, aby popchnąć krążek dziurkujący do góry, naciskając jednocześnie podstawę krążka dziurkującego, aby wyjąć go z gniazda krążka dziurkującego (na tym kończy się instrukcja wyjmowania dysku dziurkującego).

4.

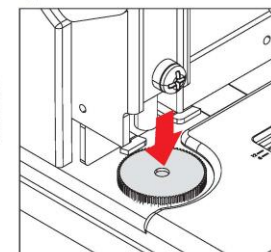

4. Włóż nowy krążek dziurkujący do gniazda dziurkacza.