

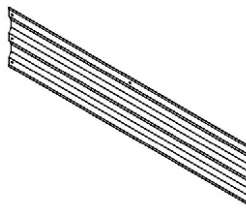

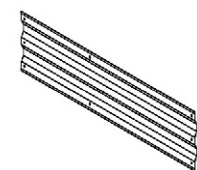



Podniesiony kwiatnik - Instrukcja montażu

(929002)

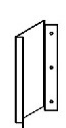
WYKAZ CZĘŚCI

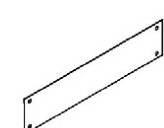
			
Długa ścianka (A) 4 szt.	Ścianka boczna, dolna (B) 2 szt.	Ścianka boczna, górna (C) 2 szt.	Tyłny narożnik (D) 2 szt.
			
Narożnik (E) 4 szt.	Długi wspornik (F) 1 szt.	Boczny wspornik (G) 2 szt.	Śruba (H) 64 szt.
			
			Nakrętka (I) 64 szt.

Należy pamiętać, że krawędzie części mogą być ostre. Podczas montażu należy zachować ostrożność i nosić rękawice. Prosimy o uważne zapoznanie się z niniejszą instrukcją przed montażem donicy.

Po zakończeniu montażu należy wyrzucić opakowanie. Części donicy i materiały opakowaniowe należy przechowywać w miejscu niedostępnym dla dzieci i zwierząt. Zmontuj donicę na miękkiej powierzchni, która nie porysuje ani nie uszkodzi donicy.

Zalecamy zaproszenie drugiej osoby do pomocy, co ułatwi montaż.

Pozostaw nakrętki lekko poluzowane i dokręć je całkowicie dopiero po zakończeniu pracy.

KROK 1

1

Usuń wszystkie folie ochronne ze ścianek i narożników donicy. Zmontuj dolną prostokątną podstawę, jak pokazano poniżej, łącząc dwie długie ścianki (A), dwa tylne narożniki (D), dwie dolne ścianki boczne (B) i dwa narożniki (E). Przymocować za pomocą 24 śrub z nakrętkami (H, I).

*** **UWAGA:** Przed przymocowaniem górnych otworów dużej ściany (A) i dolnych ścianek bocznych (B) do tylnych narożników, przymocuj długi wspornik (F) i dwa wsporniki boczne (G). Przymocuj pozostałe otwory w podporze do długiej ścianki (A) / dolnych ścianek bocznych (B) za pomocą śrub i nakrętek (H, I).

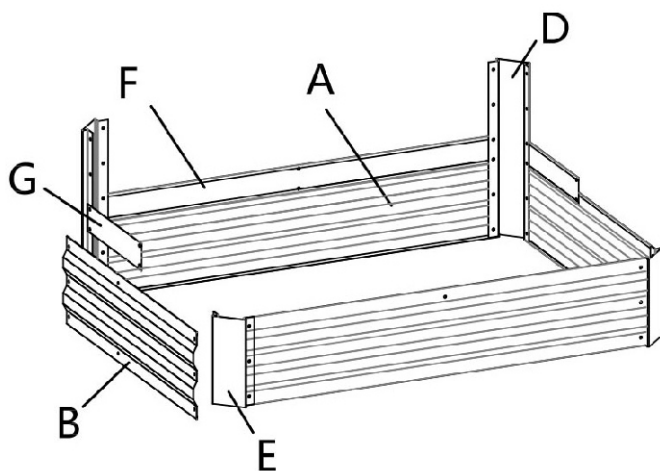

KROK 2

Zmontuj górne piętro donicy, mocując długą ściankę (A) do tylnych narożników (D) i długiego wspornika (F) za pomocą śrub i nakrętek (H, I).

*** **UWAGA:** Przed zamocowaniem dolnego otworu długiej ścianki

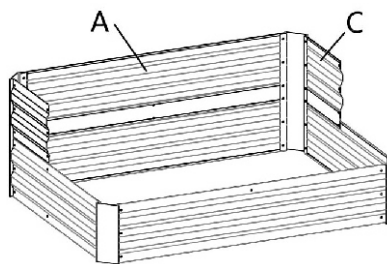

(A) do narożnika, przymocuj długi wspornik (F). Powtórz ten krok dla górnych ścianek bocznych (C) i wspornika bocznego (G).

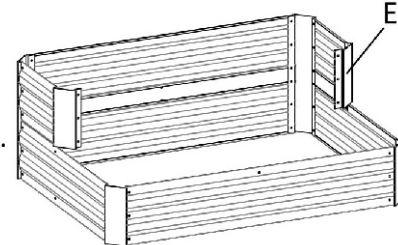

KROK 3

Zakończ górne piętro, mocując pozostałe elementy narożne (E) i długą ściankę (A) za pomocą 12 śrub z nakrętkami (H, I).

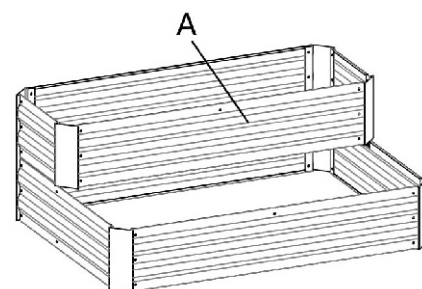

W ten sposób kończy się montaż.