

INSTRUKCJA OBSŁUGI

EBA Shredcat 8285 Auto C 4 x 10 mm



Wskazówka dotycząca bezpieczeństwa



Przeczytać instrukcję obsługi i przestrzegać ostrzeżeń dotyczących bezpieczeństwa. Instrukcja obsługi musi być zawsze dostępna.



Maszyna nie może być obsługiwana przez dzieci.



Nie sięgać do szczeliny wejściowej i nie dotykać mechanizmu tnącego!



Długie włosy można złapać i wciągnąć w mechanizm tnący!



Uważać na krawaty i luźne części odzieży!



Nie wolno przypinać zacisków biurowych!



Nie stosować sprayów z substancjami łatwopalnymi w bezpośrednim sąsiedztwie rozdrabniarki!



Nie należy używać żadnych łatwopalnych środków czyszczących.

Wskazówka dotycząca bezpieczeństwa

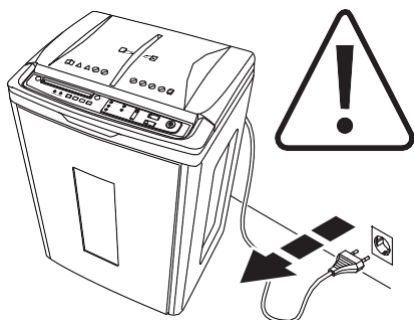

Podczas czyszczenia i obsługi maszyny należy zawsze odłączyć kabel od sieci!

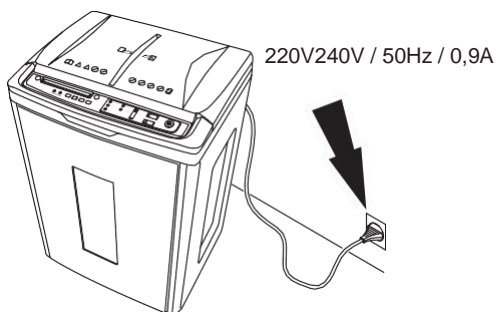

Zabezpiecz swobodnie dostępne połączenie sieciowe.

Instalacja

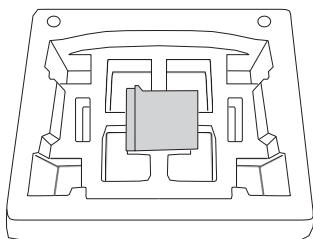

Umieść mały pojemnik do niszczenia płyt CD (A) w koszu - jak pokazano i włóż (B).

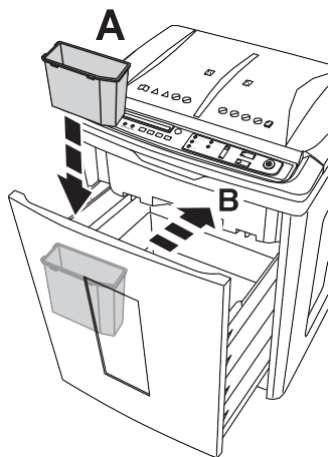

Podłącz przewód do gniazdka elektrycznego.

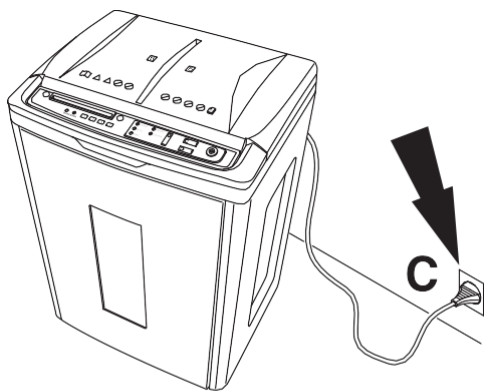

Zablokować koła (D).

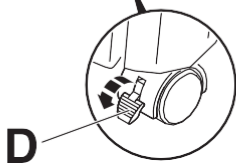

Obsługa maszyny

Ustawić przełącznik w pozycji (1.).
Maszyna jest gotowa do pracy.

Otwórz górną pokrywę rozdrabniarki (A) (2.).

Włóż maksymalnie 350 arkuszy papieru,
umieść na środku jednostki podającej. Nie
należy ładować więcej papieru niż
wskazuje znak (B).

Zamknij górną pokrywę rozdrabniarki i naciśnij
przycisk start
(A). Rozdrabniarka automatycznie wyłączy
się po rozdrobieniu wszystkich papierów.

Uwaga: papiery A4, A5 mogą być
niszczone automatycznie. Maksymalna
ilość zszytych arkuszy dla automatycznego
rozdrabniacza wynosi 25 arkuszy. W
przypadku ilości większych niż 25 sztuk,
(C) odklejamy dokument i wkładamy w dół
(E). Nie używaj automatyczny rozdrabniacz
dla dokumentu zawierającego więcej niż
25 (E) papierów.

Rozdrabniarka może pracować bez
przerwy przez 25 minut, po czym
wskazana jest godzinna przerwa. Nie
używaj automatycznej niszczarki dla
różnych rozmiarów papieru,
istnieje ryzyko zakleszczenia.

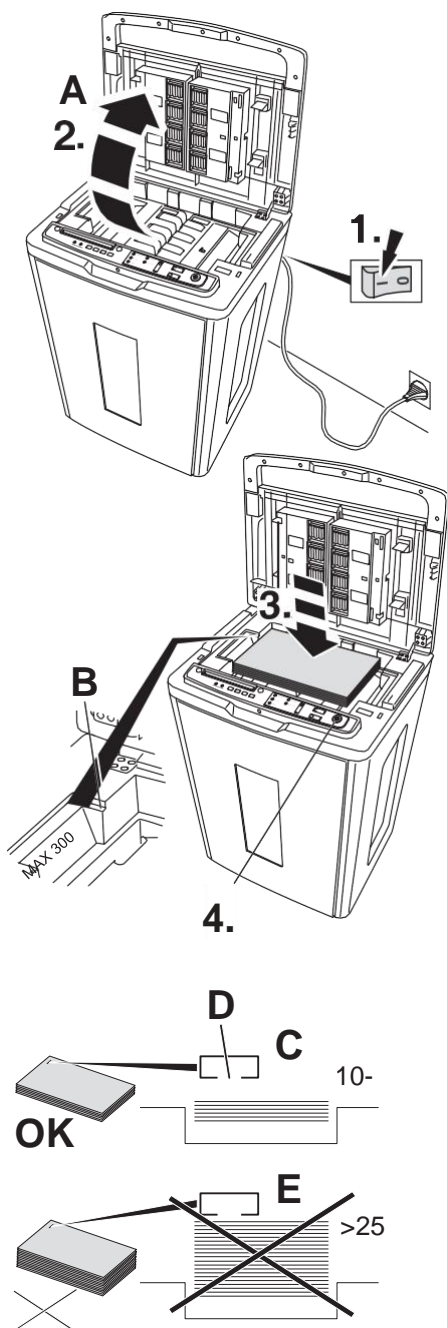

Obsługa maszyny

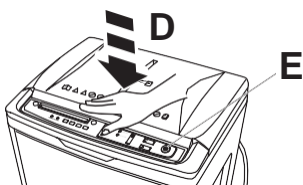
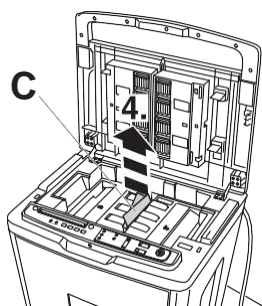
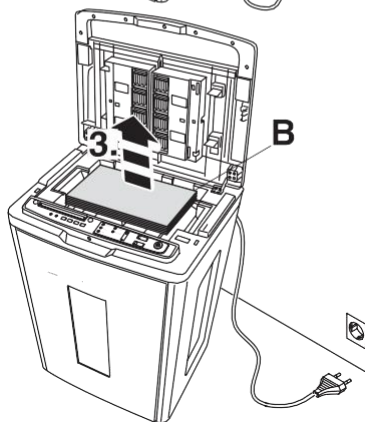
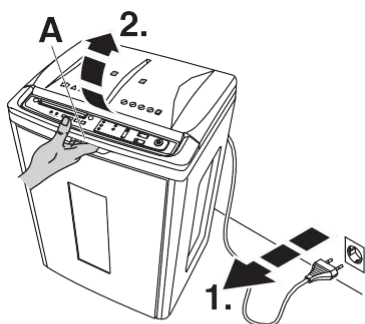

Automatyczne rozdrabnianie.

Zacięcie papieru: Automatyczny STOP, po wystąpieniu zacięcia papieru wyświetlacz świeci na zielono, alarm dźwiękowy - 3 krótkie sygnały dźwiękowe i wkrótce rozdrabniarka rozpocznie pracę w trybie rozdrabniania wstecznego.

Usuwanie zacięcia papieru: wyciągnij kabel z gniazda (1.).

Otwórz górną pokrywę (A), wyjmij papier (B) z podajnika (3.).

Usuń zacięty papier (C), do góry (4.).

Aby kontynuować cykl rozdrabniania, włóż ponownie papier do oczyszczonego podajnika i zamknij górny podajnik. Następnie ponownie naciśnij start (D).

Obsługa maszyny

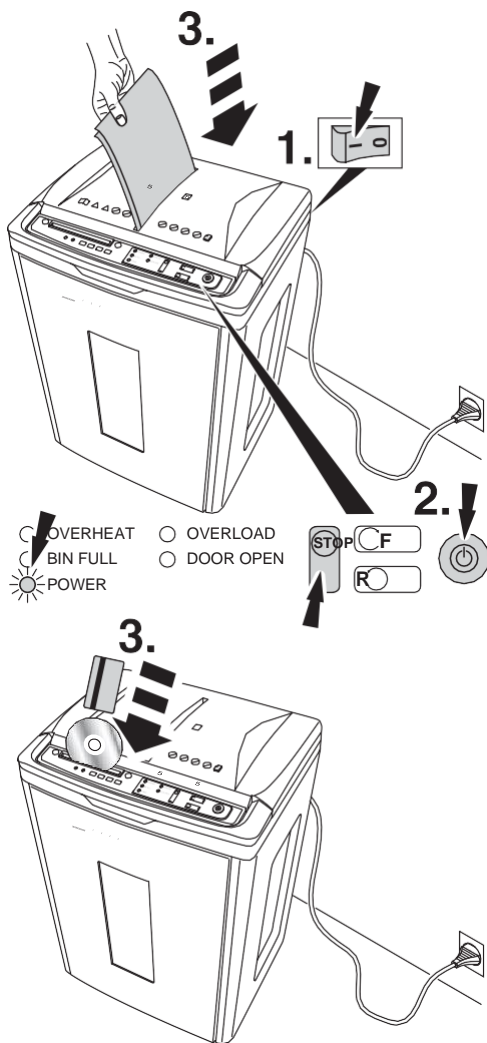

Ręczne rozdrabnianie.

Ustawić przełącznik w pozycji (1.).
Przycisk znajduje się z tyłu urządzenia.
Maszyna jest gotowa do pracy. Naciśnij
start (zielony przycisk) (2.). Urządzenie
rozpoczyna niszczenie automatycznie po
włożeniu papieru, kart kredytowych, płyt
CD...

Rozdrabnianie można zatrzymać,
naciskając przycisk STOP (patrz rysunek)

Rozdrabnianie może być kontynuowane po
5 minut, gdy rozdrabniarka jest w trybie
"stand by".

Osobne wejście na rozdrabnianie kart + CD (3.).

Obsługa maszyny

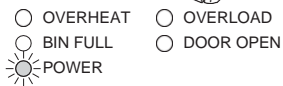
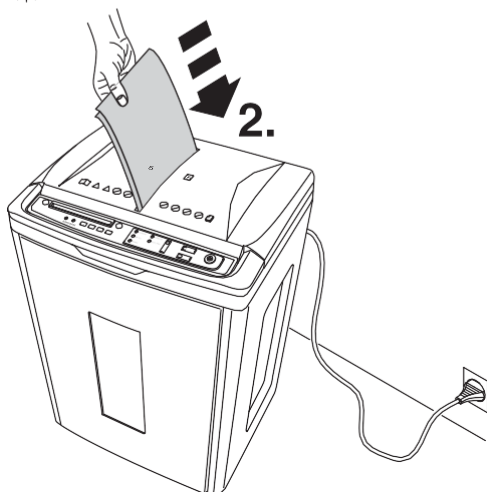
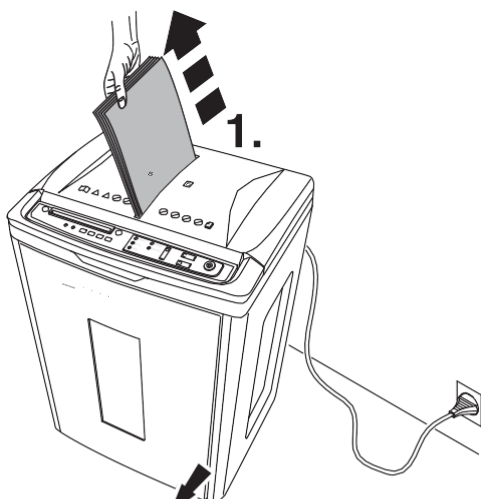

Ręczne rozdrabnianie.

Automatyczny STOP: gdy do niszczenia załadowana jest duża liczba arkuszy papieru. Automatyczne cofanie w przypadku wystąpienia zacięcia papieru, przycisk LED "overload" świeci się na czerwono (patrz zdjęcie) + alarm dźwiękowy - 3 krótkie sygnały dźwiękowe. Wyciągnij papier (1.), a następnie włóż go ponownie (2.).

Maksymalna ilość papieru do ręcznego rozdrabniania to 5 arkuszy 80g/m² referat.

Obsługa maszyny

Automatyczny STOP: jeśli pojemnik na odpady jest pełny. Gdy kosz jest pełny, przycisk LED "BIN FULL" świeci na czerwono (patrz rysunek) + alarm dźwiękowy - 3 krótkie sygnały dźwiękowe.

Wyciągnąć kabel z gniazda.

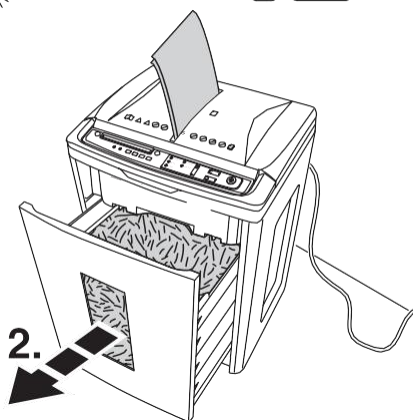
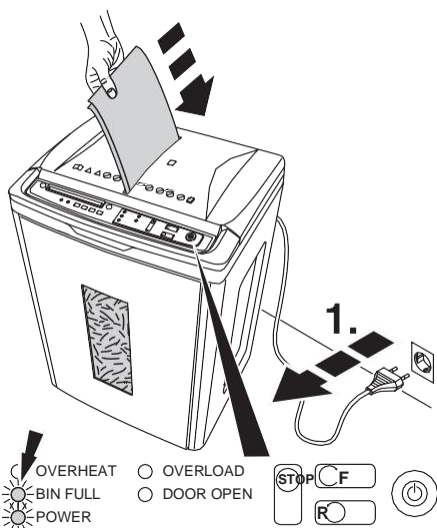

Wyciągnąć kosz w kierunku prostopadłym (2.) patrz Rys, opróżnić. Nie należy używać innego kosza niż ten przeznaczony dla EBA SHREDCAT.

Zamykanie pokrywy

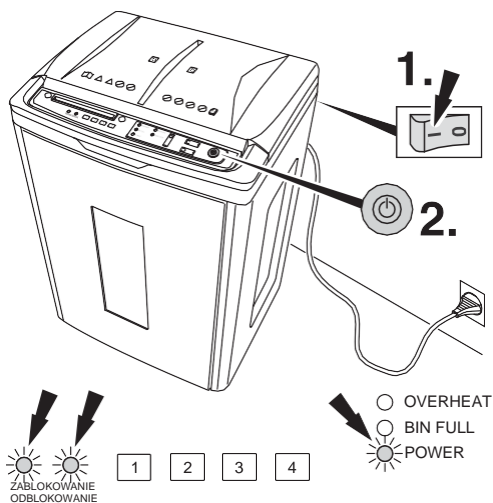

Zamek

- Włącz maszynę za pomocą przełącznika 0/1 znajdującego się z tyłu maszyny (1.)
 - Naciśnij zielony przycisk startowy (2.), zapalą się diody "POWER" i "UNLOCK". Maszyna jest gotowa do pracy.
 - Otwórz górną pokrywę (3.), włóż papier (4.) i zamknij pokrywę, naciśnij zielony przycisk Start (2.)
 - Wprowadź czterocyfrowy kod, na przykład 1 2 3 4, zamki zablokują się automatycznie. Dioda LED "LOCK" świeci się.
- Uwagi: Przy wprowadzaniu kodu, dioda LED miga krótko przy każdej cyfrze "LOCK".

Odblokowanie

- a) Wprowadź ponownie ten sam czterocyfrowy kod 1 2 3 4, pokrywa zostanie automatycznie odblokowana, Dioda LED (UNLOCK) świeci się.
- Uwagi: Podczas wprowadzania kodu dioda LED "UNLOCK" miga krótko na każdej cyfrze.
- b) Po zakończeniu procesu rozdrabniania pokrywa zostanie automatycznie odblokowana.

Nie pamiętasz swojego kodu?
Pokrywa automatycznie odblokowuje się po 20 minutach bezczynności maszyny.

Konserwacja maszyny

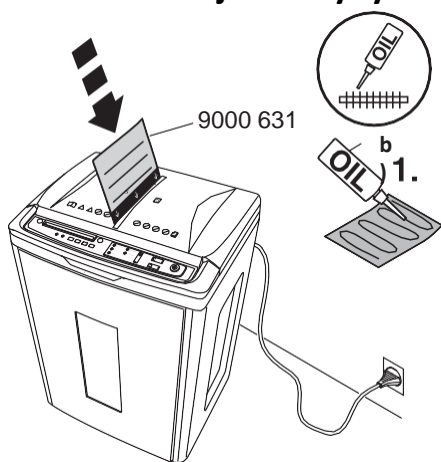

Jeśli pojemność arkuszy rozdrabniających zmniejszy się, lub jeśli kosz się zapełni, pamiętaj o wyczyszczeniu mechanizmu rozdrabniającego.

Stosować specjalny olej do rozdrabniania lub specjalne papiery olejowe EBA.

- patrz zdjęcie.

Opcje:

- a) olejowy papier do rozdrabniarki
- b) Olej EBA do maszyn rozdrabniających

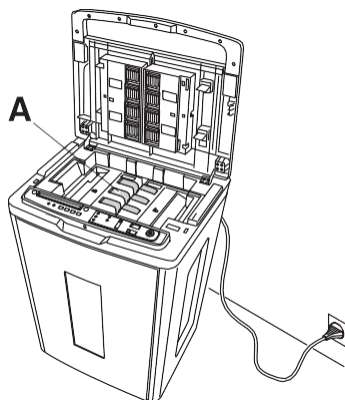

Czyść również 8 czarnych "pasków" na górze mechanizmu rozdrabniającego za każdym razem, gdy kosz jest pełny. (A).

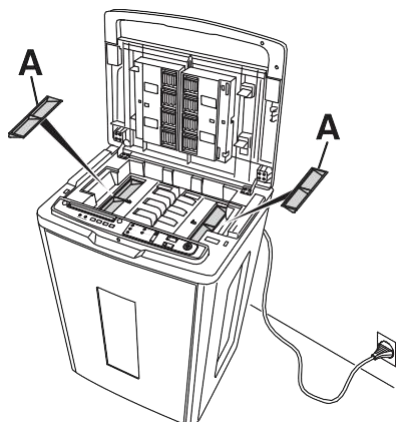

Okresowo opróżniaj tace zbiorcze (A) na spinacze.

Konserwacja maszyny

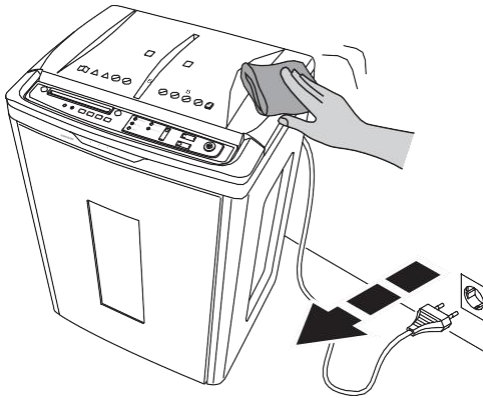

Wyciągnąć kabel z gniazda.
Oczyścić pokrywę oczyszczacza powietrza
zwilżoną
za pomocą szmatki i wody z mydłem.
Nie należy stosować żadnych
agresywnych środków czyszczących.
Powierzchnia pokrywy może zostać
uszkodzona.

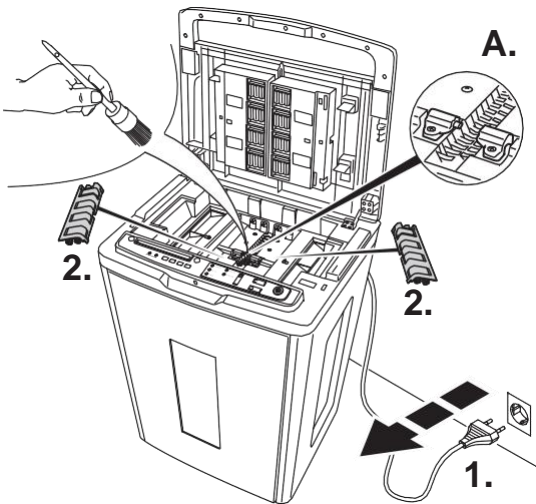

Wyciągnąć kabel z gniazda.
Ze względów serwisowych lub w
przypadku zacięcia papieru wyjmij
podajnik (2., patrz strona 15) i
wyczyść czujnik fotoelektryczny (A.)
miękkim pędzlem.

Możliwe usterki

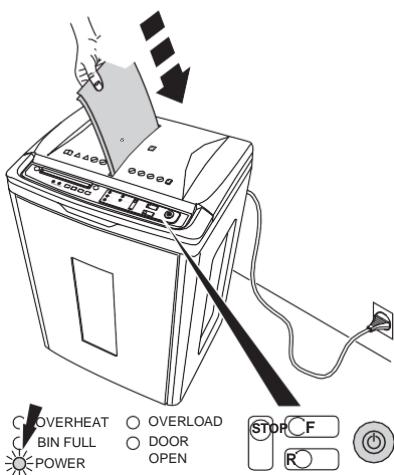

Możliwe usterki:
Rozdrabniarka nie chce się uruchomić?
Nie możesz zacząć?

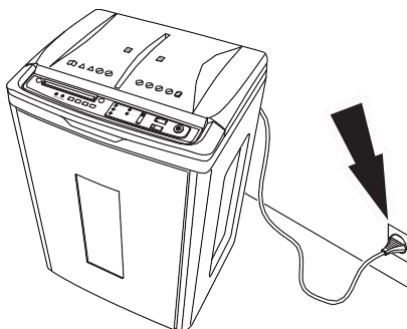

Czy urządzenie jest podłączone do prądu?

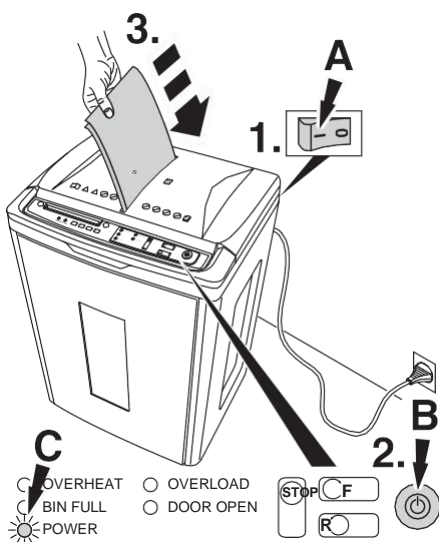

Czy przełącznik jest w pozycji I?(A)
Naciśnąłeś START (B) i dioda "POWER" (C)
jest zielona? Jeśli tak, włóż papier.

Możliwe usterki

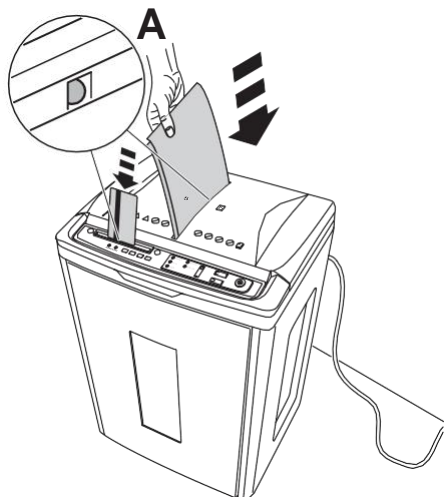

Jeśli rozdrabniasz papier i chcesz podczas procesu niszczenia rozdrobnić np. kartę kredytową, naciśnij przycisk (A) rys.

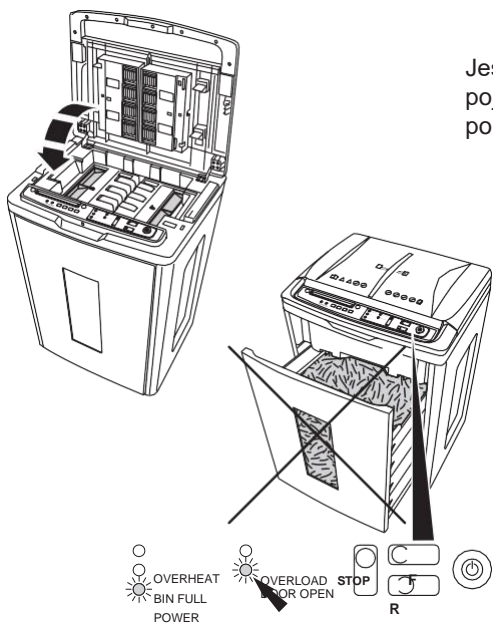

Jeśli przycisk LED "DOOR OPEN" świeci się, pojemnik na odpady jest otwarty. Włóż go ponownie.

Możliwe usterki

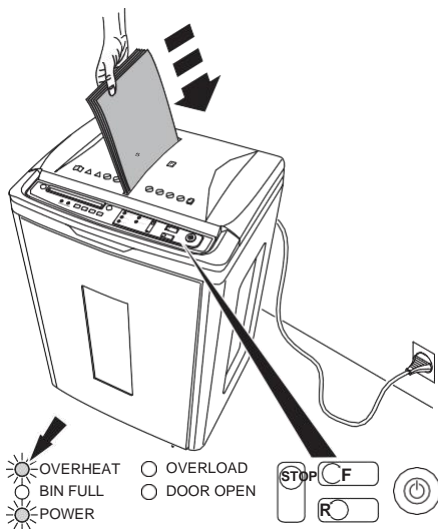

Jeśli dioda "Overheat" świeci się na czerwono, należy odczekać około 60 min od ostatniego rozdrabniania.

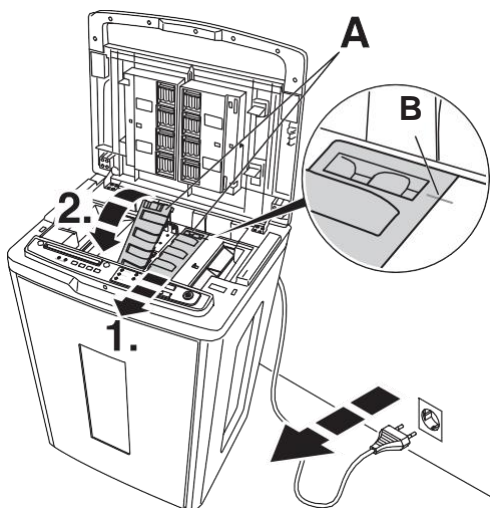

Jeśli papier nie jest prawidłowo podawany z automatycznej tacy na ścinki i "paski" są czyszczone (patrz strona 11)

Ze względów serwisowych lub w przypadku zacięcia papieru wyjmij zespół podający (A):

- Wyciągnąć kabel z gniazda.
- Przesunąć podajnik do przodu (1.), podnieść ją od tyłu i wyjąć (2.)
- Odwróć kolejność rozmieszczania. Zwróć uwagę na oznaczenie (B).

W przypadku jakichkolwiek innych problemów lub

pytań prosimy o kontakt z dostawcą.

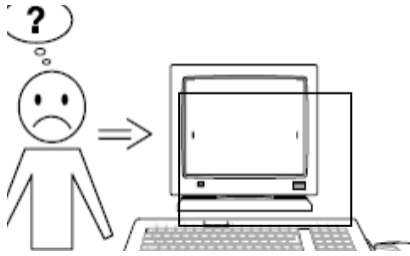

Akcesoria do rozdrabniarek:



2014/30/EU:

EMV Richtlinie, EMV Electromagnetic compatibility directive, EMV directives compatibilit     lectromagn  tique, EMV elektromagnetische compatibiliteitsrichtlijn, Direttiva sulla Compatibilit   Elettromagnetica, Directiva de compatibilitad electromagn  tica EMW, EMV Elektroniskt, S  hkmagneettista yhteensopivuutta koskeva direktiivi, EU Elektromagnetisk kompatibilitet direktiv, Dyrektywa w sprawie kompatybilno  ci elektromagnetycznej, EMV директива по электромагнитной совместимости (переносимости),

2014/35/EU

Niederspannungsrichtlinie, Low voltage directive, Directives basse tension, Richtlijn voor lage voltage, Direttiva Bassa Tensione, Directiva de bajo voltaje, Kompatibilitets direktiv L  gsp  nningsdirektiv, Matalaj  nnitedirektiivi, Lav spenning direktiv, Dyrektywa niskiego napi  cia, Директива по низким напряжениям

2011/65/EU, 2015/863/EU

RoHS Richtlinie, RoHS directive, RoHS directives, RoHS richtlijn, RoHS direttiva, RoHS directiva, RoHS direktiv, RoHS direktiivi, RoHS-direktiv, RoHS dyrektywa, Директива RoHS



- **Angewendete harmonisierte Normen insbesondere**
- Applied harmonised standards in particular
- Normes harmonis  es utilis  es, notamment
- Gebruikte geharmoniseerde normen, in het bijzondere
- Norme armonizzate applicate in particolare
- Normas armonizadas utilizadas particularmente
- Till  mpade standarder, speciellt
- T  yt    harmonisoidut vaatimukset kokonaisuudessaan
- T  lpasset f  lgende standard spesielt
- Zastosowano zharmonizowane normy, w szczeg  lno  ci
- В ЧАСТНОСТИ, ЭТО КАСА  ТСЯ ИСПОЛЬЗУЕМЫХ ГАРМОНИЗИРОВАННЫХ СТАНДАРТОВ.

EN 60950-1:2006/A2:2013

AfPS GS 2014:01 PAK

EN 55014-1:2006/A1:2009/A2:2011

EN 55014-2:1997/A1:2001/A2:2008

EN 61000-3-2:2014

EN 61000-3-3:2013

AC 220-240V 1 PH

50 HZ 0,2 KW 0,9 A

Załączone dane techniczne mog   ulec zmianie, przetworzone 03/2020.