

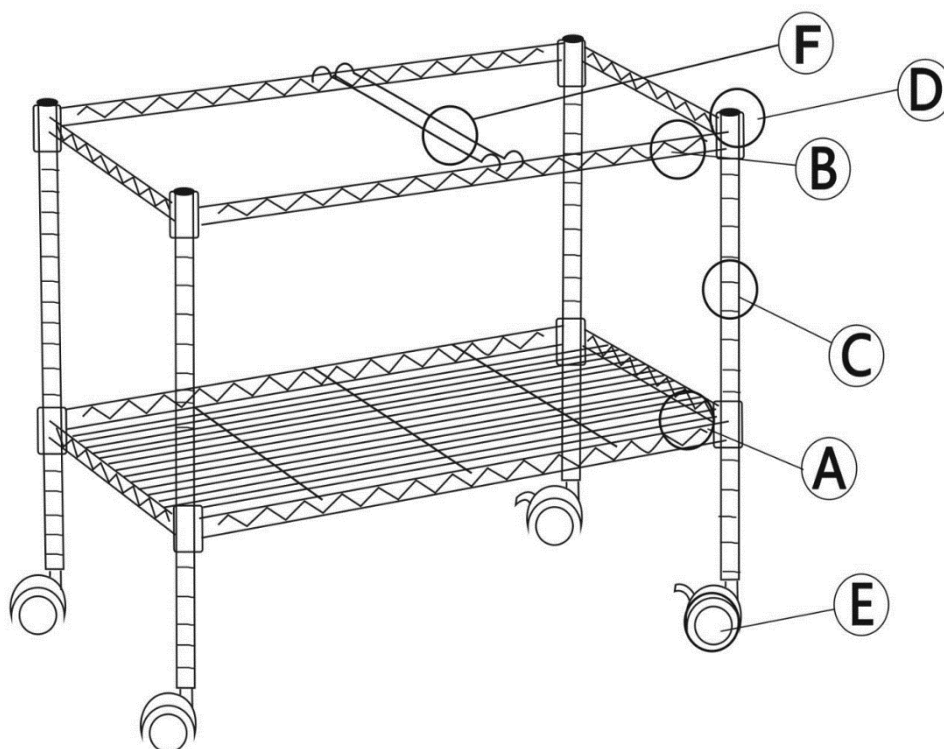

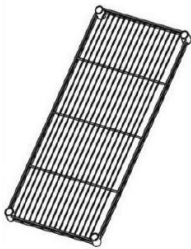



Instrukcja montażu wózka na kieszenie wiszące

Numer katalogowy: 410027



A	B	C	D	E	F
Półka druciana	Rama półki	Pręt	Plastikowy klips	Kółka	Szyna dzieląca
					
1szt	1szt	4szt	16szt	4szt	1szt

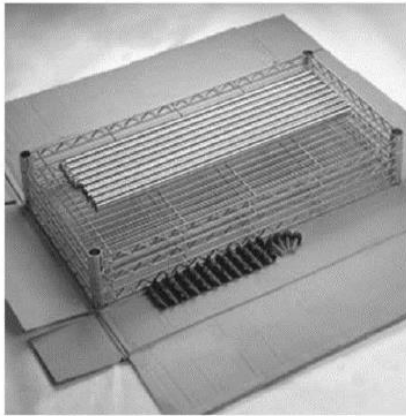

1. Sprawdź listę części



2. Przykręć kółka (E) do drążka (C) zgodnie z ruchem wskazówek zegara.

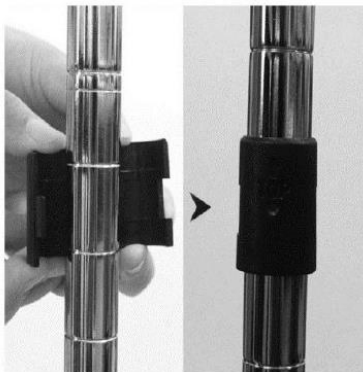

3. Zatrzaśnij dwa plastikowe klipsy (D) wokół pręta na żądanej wysokości i pozwól, aby strzałka była skierowana do góry.

Po zamocowaniu klipsa, przesun go w górę i w dół, aby upewnić się, że pasuje do rowka i jest przymocowany do pręta.

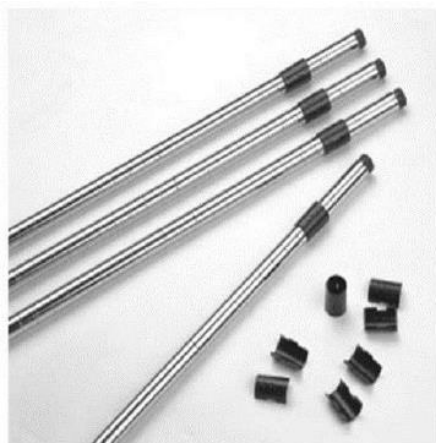

4. Zamocuj dodatkowe klipsy zgodnie z informacjami podanymi w kroku 3. Rowki pomagają w mocowaniu klipsów na tym samym poziomie.



5. Po pierwsze, upewnij się, że masz gładką powierzchnię półki na górze.

Przytrzymaj półkę na boku i wsuń górne pręty przez narożniki w dolnej części półki, aż będą dobrze dopasowane. Następnie postaw półkę w pozycji pionowej.



6. Zamocuj ramę półki (B) wsuwając ją na górną część prętów.

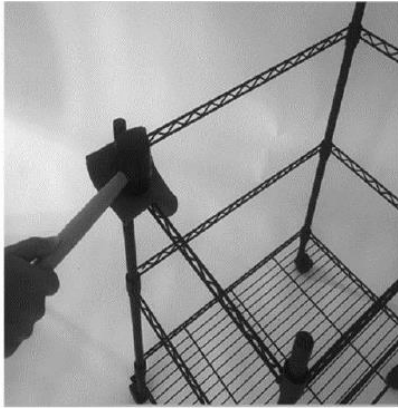

7. Użyj gumowego młotka, aby przybić każdą półkę, aby upewnić się, że konstrukcja jest mocniejsza i bardziej stabilna.



8. Przykręć nóżki poziomujące od wewnętrznej lub zewnętrznej strony dolnej części prętów, aby uzyskać prawidłowe wyrównanie.

Włóż szyny dzielące (F) w ramę półki (B).